

Ustawienie routera TL-WR740N - router podłączony do bramki VoIP.

Krok 1

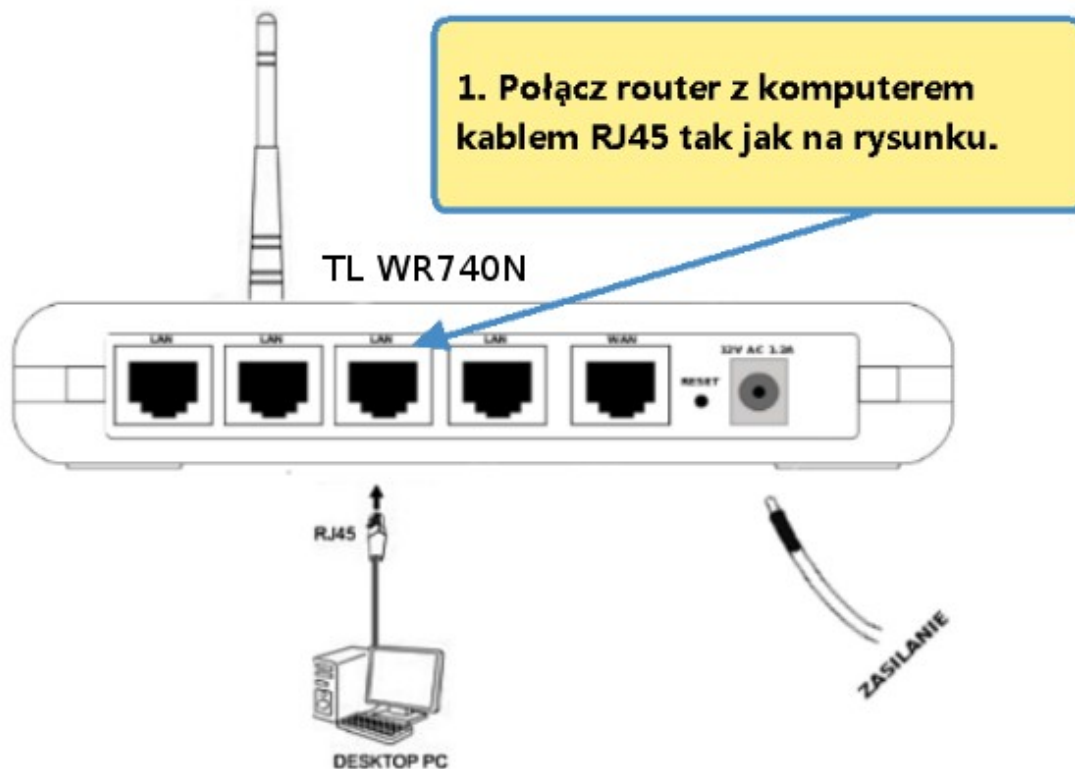

1. Podłącz zasilacz do gniazda sieciowego a wtyczkę typu JACK włóż do routera w gniazdo Power,

UWAGA

2. Sprawdź w jaki sposób możesz się zalogować do routera, taką informację znajdziesz na naklejce umieszczonej pod urządzeniem.

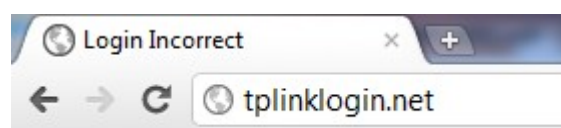
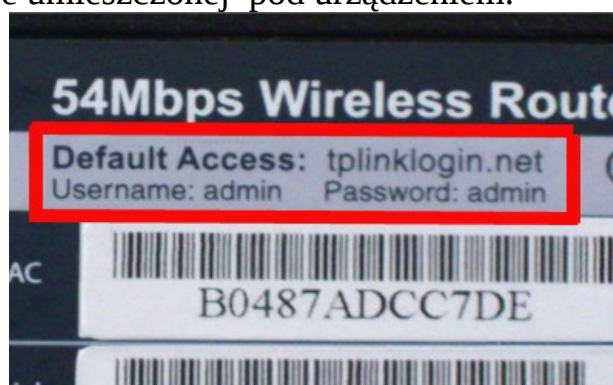

Krok 2

Uruchom przeglądarkę internetową i wejdź na adres <http://tplinklogin.net>

Krok 3

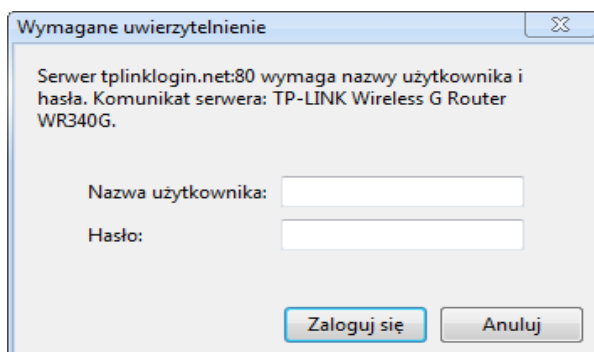

Jako nazwę użytkownika wpisz **admin**, hasło **admin** i zaloguj się.

Krok 4

W zakładce Basic Settings > Network > LAN zmień adres IP na np. 192.168.1.254

Zapisz zmiany **Save**.

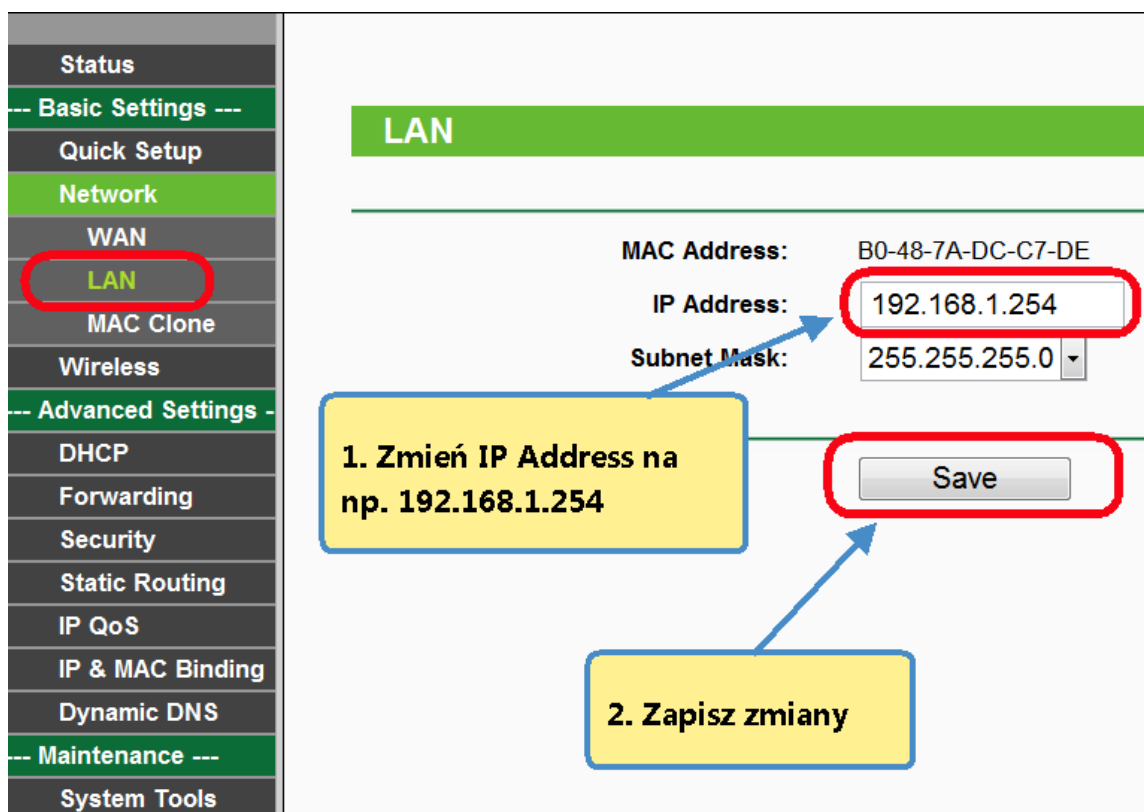

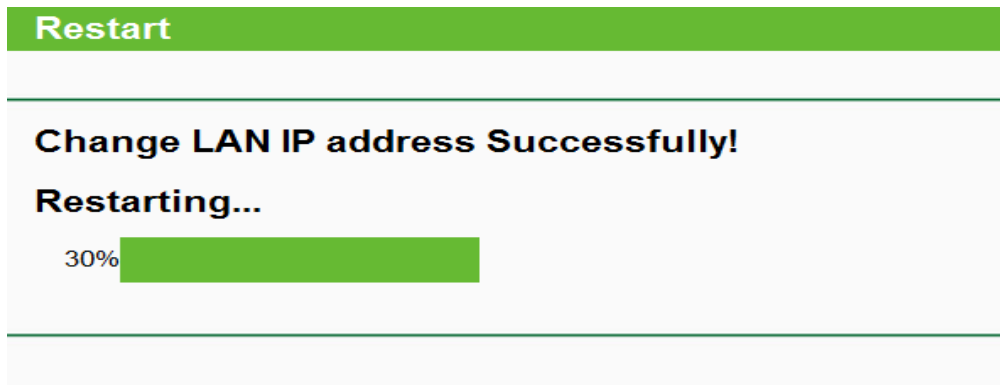
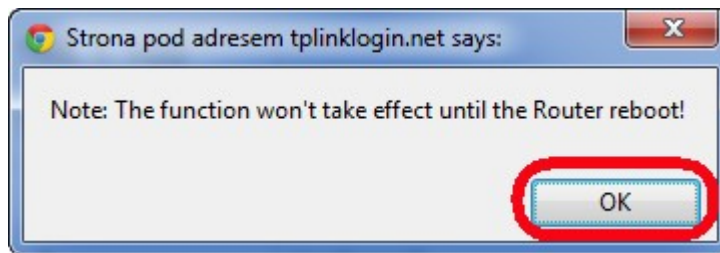

Krok 5

1. Zmień DHCP Server – Disable.

2. Zapisz zmiany.

Save

W zakładce Advanced Settings > DHCP > DHCP Settings zmień:

1. DHCP Server – Disable.
2. Zapisz zmiany **Save**.

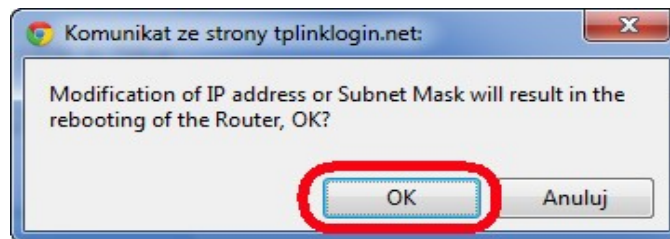

Potwierdzamy

DHCP Server: Disable Enable

Start IP Address:

End IP Address:

Address Lease Time: minutes (1~2880 minutes, the default value is 120)

Default Gateway: (optional)

Default Domain: (optional)

Primary DNS: (optional)

Secondary DNS: (optional)

change of DHCP config will not take effect until the Router reboots [please click here to reboot.](#)

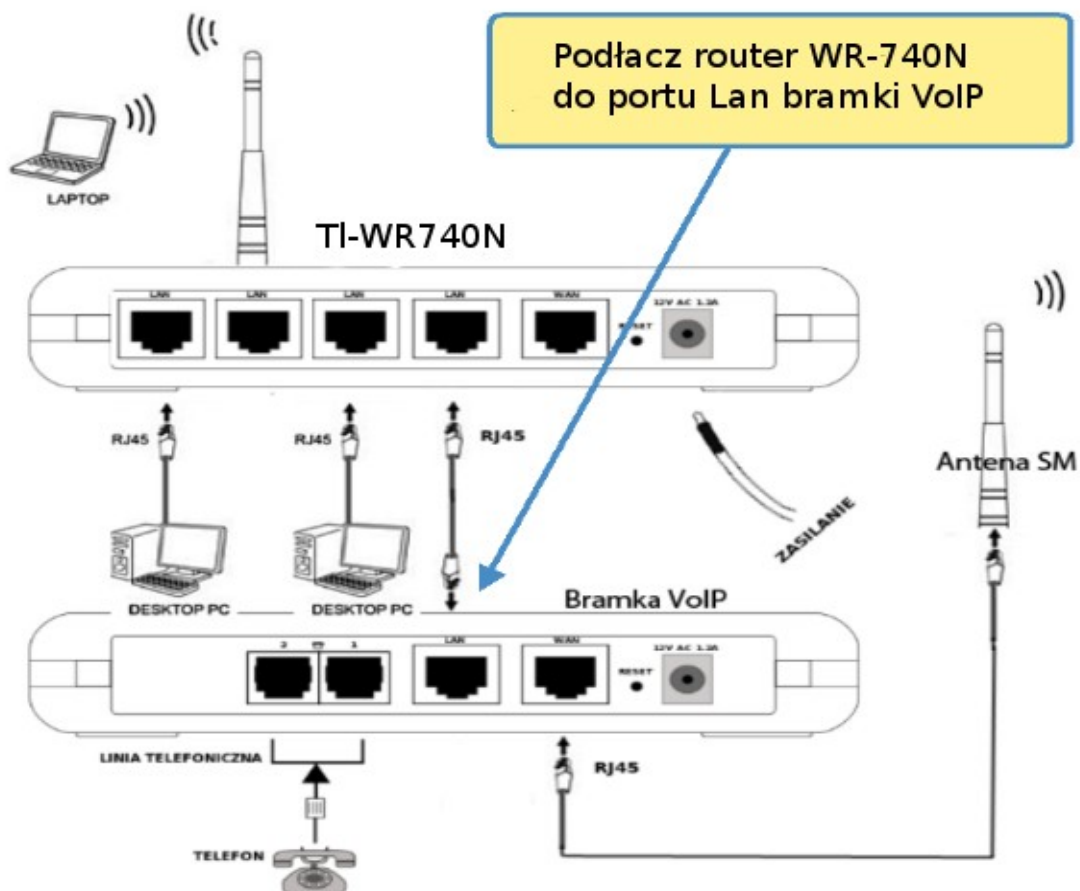

Teraz można już kablem połączyć gniazdo LAN (Eth1,Eth2,Eth3 lub Eth4)

routera TL WR740N z portem LAN bramki VoIP.(schemat połączeń powyżej)

Krok 6

Jeśli chcesz skonfigurować sieć bezprzewodową, w przeglądarce wpisz adres IP który nadałeś urządzeniu. (w naszym przykładzie jest to 192.168.1.254)

Konfiguracja i zabezpieczenie sieci bezprzewodowej w routerze TP-Link TL-WR740N.

Krok 1

Wireless Settings

SSID: Petrotel_wifi
Region: Poland

warning: Ensure you select a correct country to conform local law. Incorrect settings may cause interference.

Channel: Auto
Mode: 11bg mixed

Enable Wireless Router Radio
 Enable SSID Broadcast
 Enable WDS

Save Help

1. Wpisz nazwa sieci jaka będzie rozgłaszana przez urządzenie np (Petrotel_wifi)
2. Region Poland

3. Zapisz zmiany

W zakładce Wireless > Wireless Settings określ:

1. SSID - (nazwa sieci jaka będzie rozgłaszana przez urządzenie) w przykładzie sieć bezprzewodowa nazywa się Petrotel_wifi,
2. Wpisz Region.
3. Zapisz zmiany.

Krok 2

Radius Port: 1812 (1-65535, 0 stands for default port 1812)
Radius Password:
Group Key Update Period: 86400 (in second, minimum is 30, 0 means no update)

WPA-PSK/WPA2-PSK

Version: WPA2-PSK
Encryption: AES
PSK Password:
Group Key Update Period: 86400 (in second, minimum is 30, 0 means no update)

Save

1. Włącz zabezpieczenie sieci.

2. Określ typ szyfrowania

3. Określ hasło dostępu dla sieci wifi.

4. Zapisz zmiany.

W zakładce Wireless > Wireless Security Setting

Włącz zabezpieczenie sieci określ:

- typ szyfrowania – WPA-PSK/WPA2-PSK.
- wersję szyfrowania *Security Option*:
 - WPA-PSK dla komputerów starszych nieobsługujących algorytmu WPA2-PSK.
 - WPA2-PSK zalecany algorytm szyfrowania.
- *Encryption* - określ typ szyfrowania AES lub TKIP. W przykładzie jest to AES,
- *PSK Passphrase*: określ hasło dostępu, które trzeba będzie podać przy próbie łączenia do sieci bezprzewodowej,
Hasło powinno zawierać minimum 8 znaków: zalecana jest kombinacja liter, cyfr i znaków specjalnych.
- Wybierz **SAVE**, żeby zapisać wprowadzone zmiany.

Krok 3

Wybór skonfigurowanej sieci na przykładzie systemu **Windows 7**.

Należy sprawdzić czy komputer ma włączoną bezprzewodową kartę sieciową. (sprawdź w instrukcji obsługi swojego komputera).

Krok 4

Jeśli karta sieciowa jest uruchomiona system Windows 7 poinformuje o wykrytej sieci bezprzewodowej. Jeśli natomiast system Windows nie poinformuje o wykrytej sieci bezprzewodowej należy:

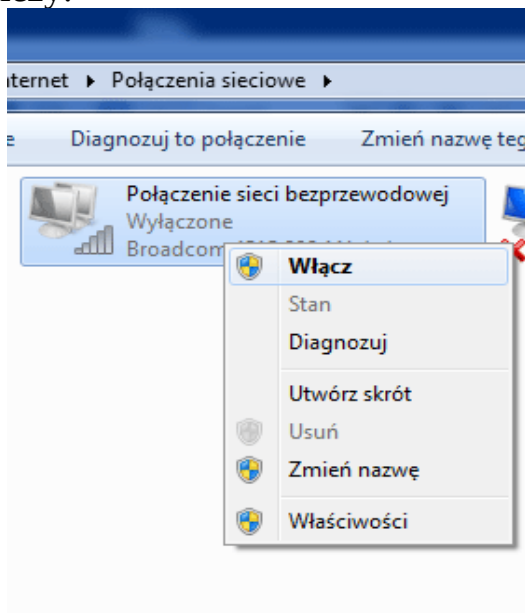

Wybrać Panel sterowania > Sieć i Internet > Połączenia Sieciowe i upewnić się czy karta sieciowa jest włączona.

Kliknąć prawym przyciskiem myszki i wybrać Wyświetl dostępne sieci bezprzewodowe.

Krok 5

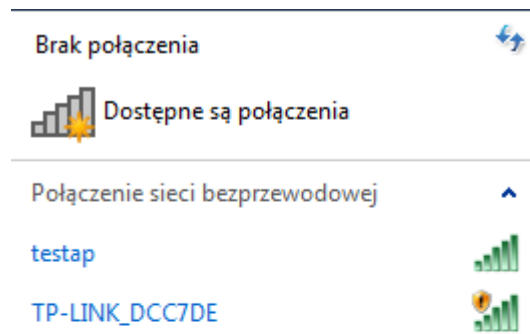

Otwórz Centrum sieci i udostępniania

Pojawi się okno z dostępnymi sieciami bezprzewodowymi. Należy wybrać sieć, z którą chcemy się połączyć, **Połącz**

Krok 6

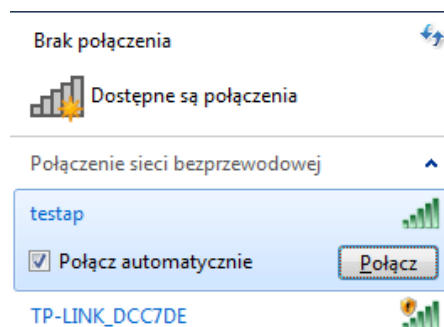

Otwórz Centrum sieci i udostępniania

Dalej wpisz hasło dostępu do sieci bezprzewodowej

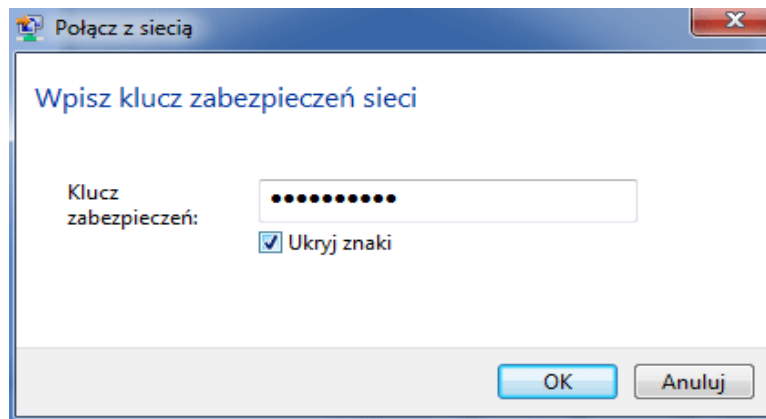

Po nawiązaniu połączenia system wyświetli informacje, że połączono z wybraną siecią bezprzewodową.

UWAGA

Jeżeli system nie może połączyć się z wybraną z listy siecią, problem może być w wersji szyfrowania, którą ustawiliśmy. Należy zmienić WPA2-PSK na WPA-PSK.

W starych kilkuletnich komputerach może być konieczna aktualizacja sterowników karty sieciowej lub oprogramowania.

W przypadku wystąpienia problemów prosimy dzwonić pod numer :

(024) 365 31 11